

3-Wege Stromregler



moHy GmbH
 Röntgenstraße 4 · 63755 Alzenau
 Tel. +49 60 23 - 320 01 70
 Fax +49 60 23 - 320 01 66
 Email: moHy@moHy.info
 www.moHy.info



BFCV-10

Q_{max} 45l/m
 P_{max} 350bar

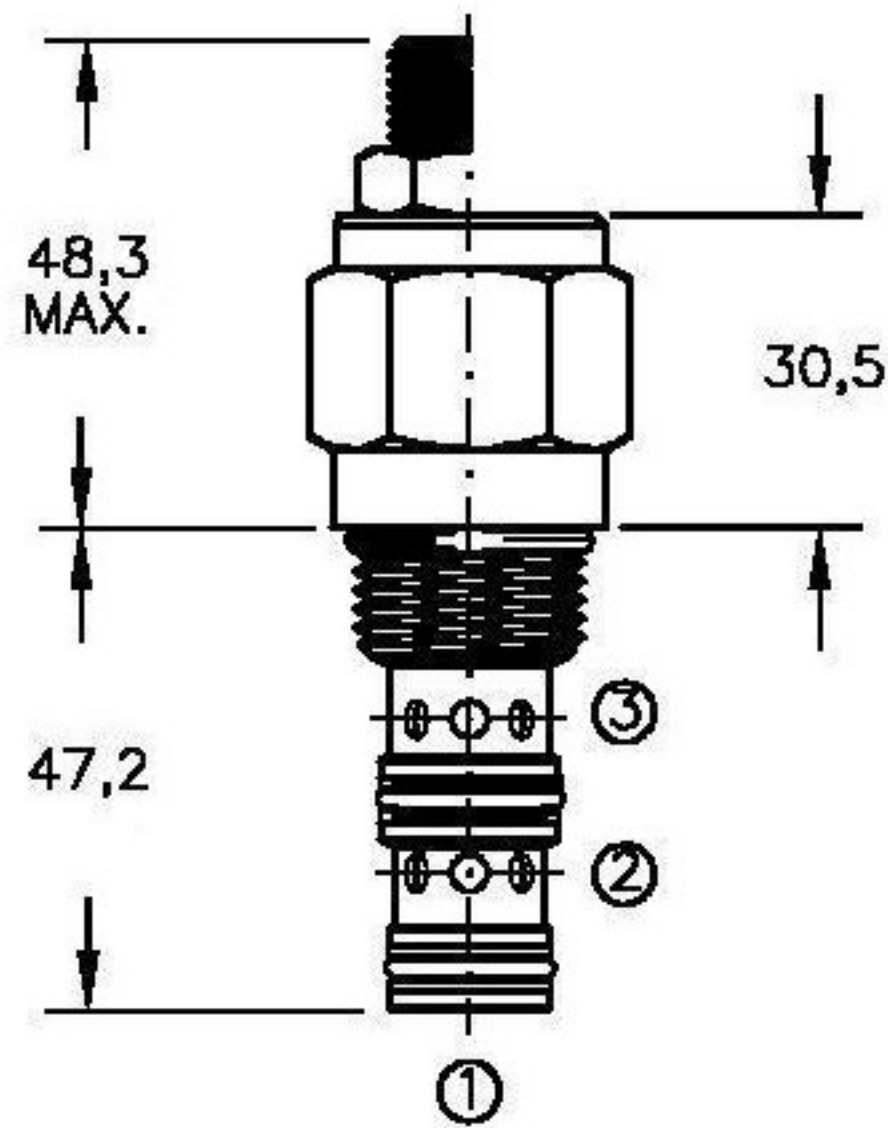
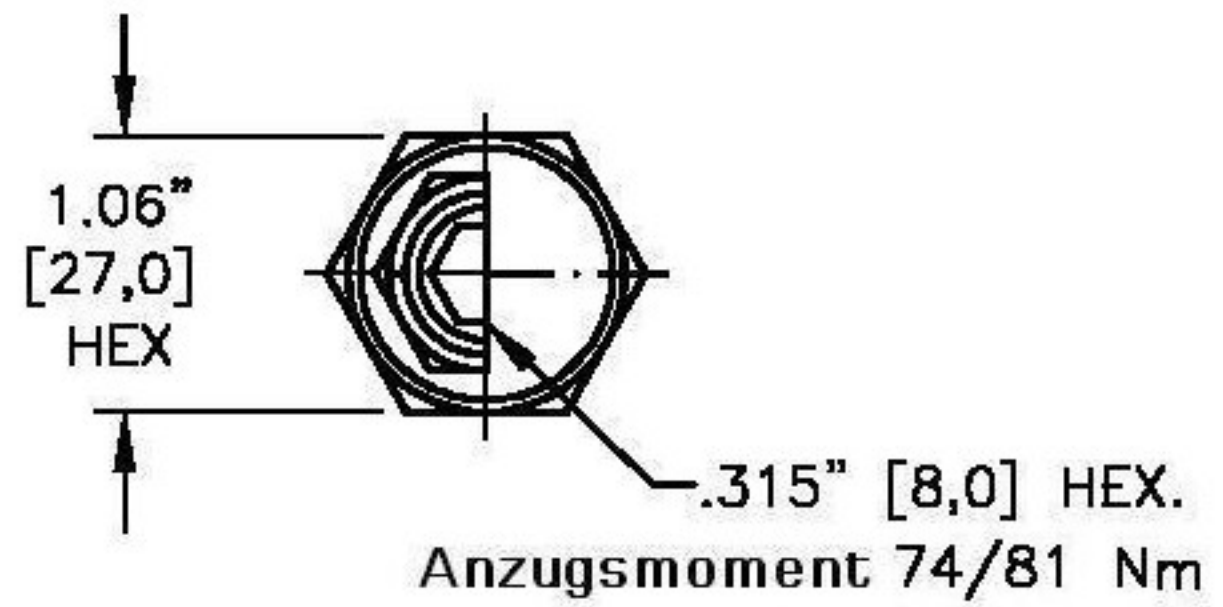
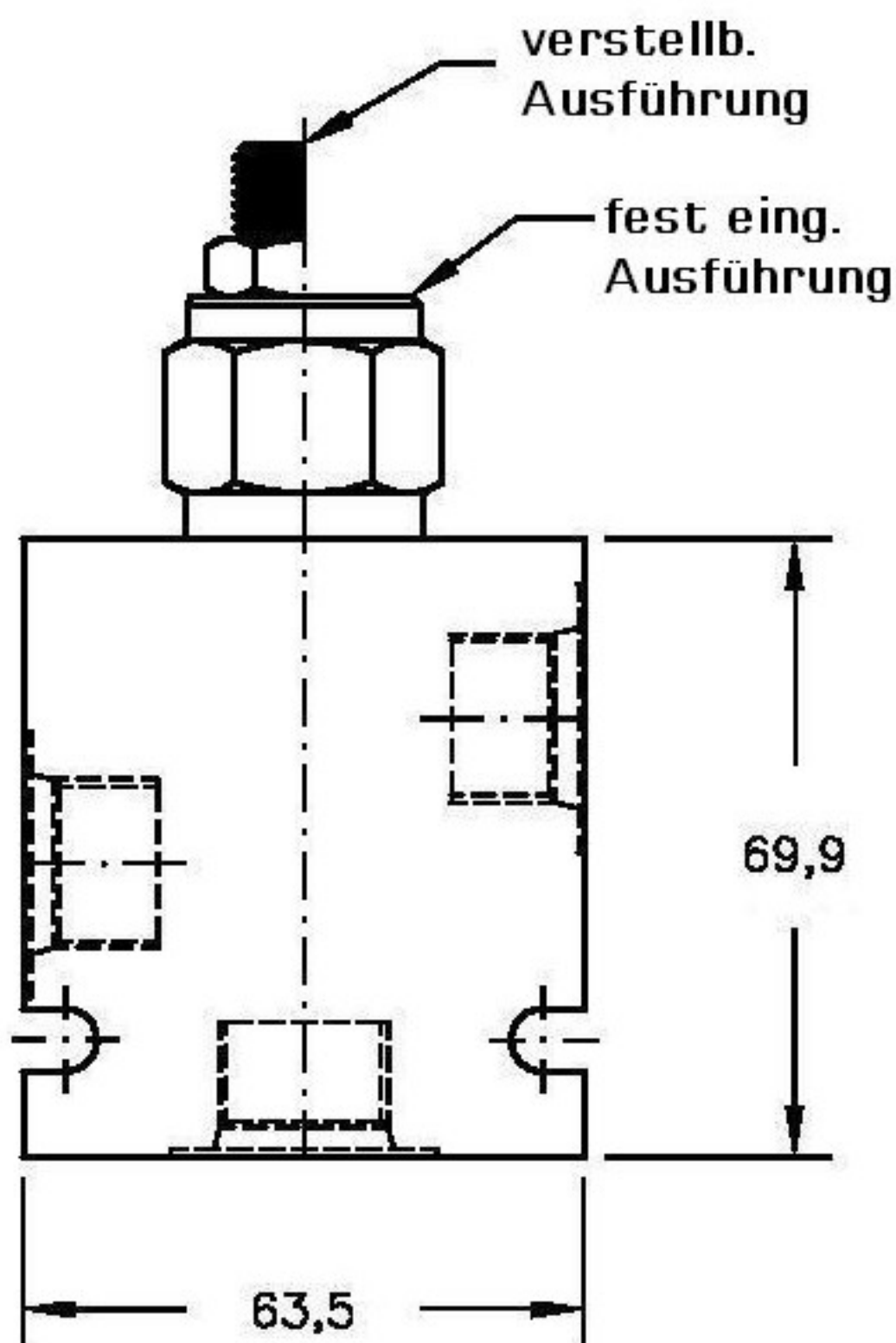

Bestellcode

BFCV-10-N-F-0-XX

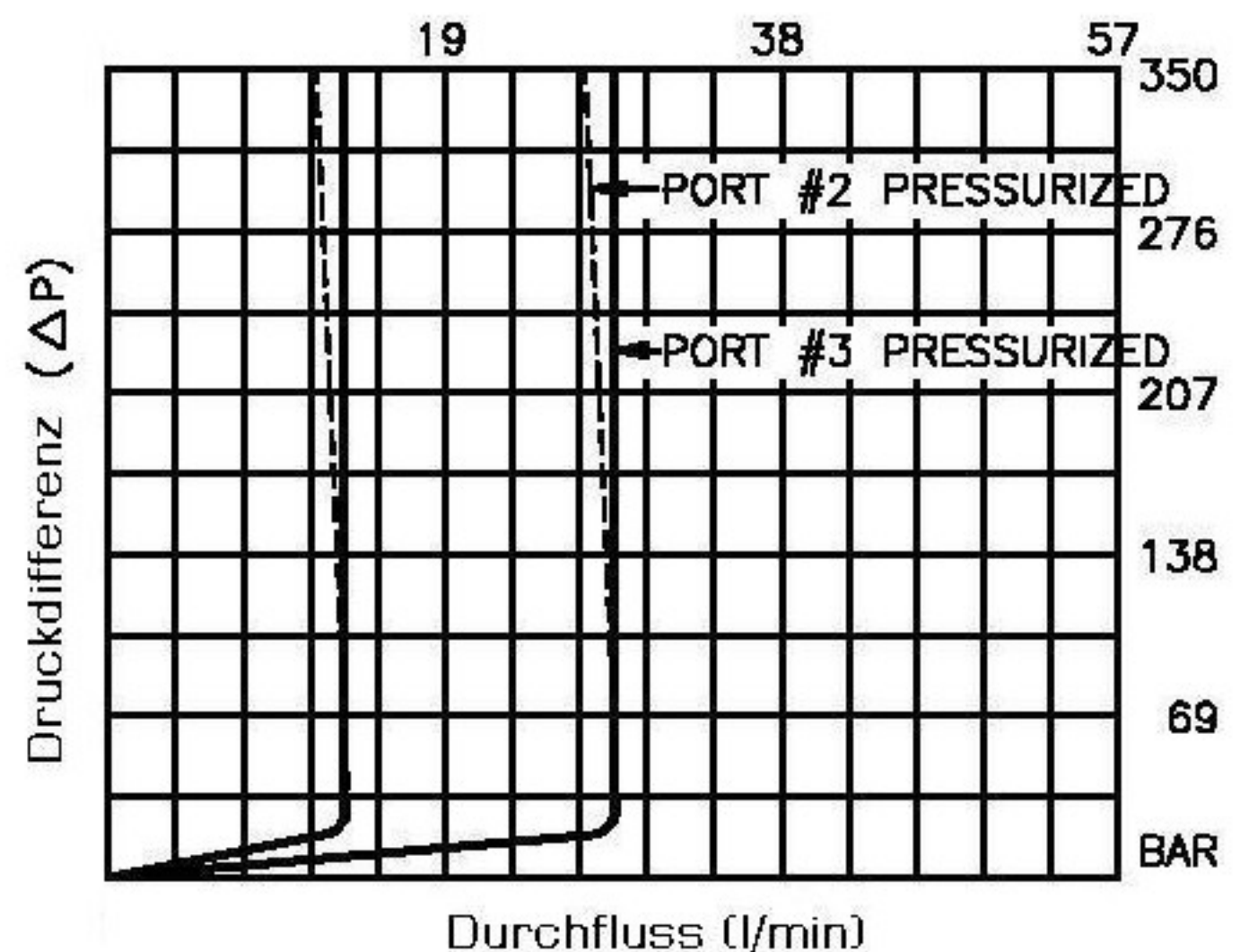
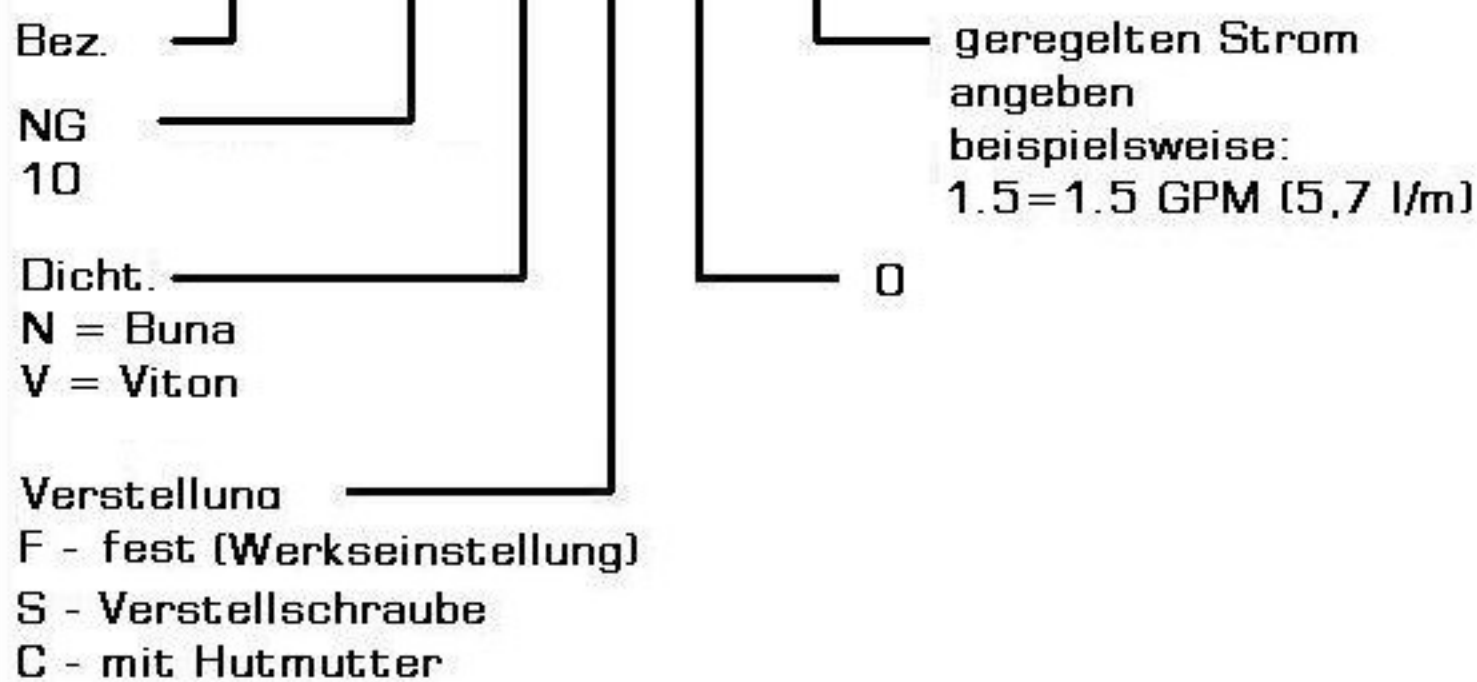

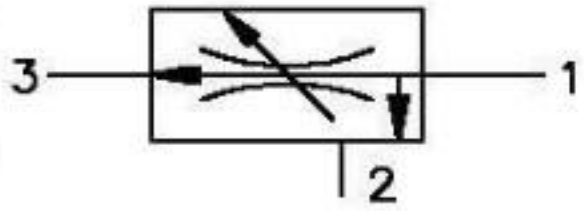

3-Wege Stromregler



moHy GmbH
 Röntgenstraße 4 · 63755 Alzenau
 Tel. +49 60 23 - 320 01 70
 Fax +49 60 23 - 320 01 66
 Email: moHy@moHy.info
 www.moHy.info



BFCV-10

Q_{max} 45l/m
 P_{max} 350bar

Technische Daten:

Maximaler Durchfluss	:	45l/m
Maximaler Betriebsdruck	:	350bar
Testdruck	:	700bar
Betriebstemperatur	:	-40°C - 120°C
Betriebsmittel	:	Hydrauliköl nach DIN 1524D1.; mil-m-5606 SAE#10/20
Einbaulage	:	beliebig
Einbaubohrung	:	#C1030
Gewicht	:	0.190kg
Dichtungssatz	:	SKN-1030 für NBR SKV-1030 für Viton

Beschreibung

Der verstellbare 3-Wege Stromregler wurde in der Ausführung „Festblende“ realisiert. Durch die laut Typenschlüssel angegebene max. Ölmenge, wird dementsprechend die Festblende dimensioniert.

Der Stromregler ist im Bereich Q_{max} - 50%/Q_{max} verstellbar. Somit wird ein Arbeitsbereich von Q_{max} bis Q_{min} = 50%/Q_{max} gewährleistet. In diesem Bereich erfolgt eine druckunabhängige Stromregelung.

Das Ventil regelt den vorgegebenen Strom in Anschluss 3, der Reststrom wird nach 2 geleitet. Der Anschluss 2 ist druckbelastbar.

Das Einschraubventil ist für die nach SAE genormten Aufnahmebohrungen #C1030 "industry common cavity" vorgesehen.